

MIXING CONSOLE**MG82CX
MG102C****Owner's Manual
Bedienungsanleitung
Mode d'emploi
Manual de instrucciones****Features**

- Input Channels.....page 10**
With up to four mic/line inputs or up to three (four for MG102C) stereo inputs, the MG mixer can simultaneously connect to a wide range of devices: microphones, line-level devices, stereo synthesizers, and more.
- Compression.....page 9**
Compression increases the overall level without introducing distortion by compressing excessive peaks in the signals from microphones and guitars.
- AUX Sends and Stereo AUX Return.....page 12**
You can use the AUX SEND jack to feed the signal sent to an external signal processor, and then return the processed stereo signal through the RETURN jack.
- High-quality digital effects (MG82CX).....page 13, 57**
With digital effects built in, the MG82CX can deliver a wide range of sound variations all by itself.

Funktionen

- Eingangskanäle.....Seite 23**
Mit bis zu vier Mikrofon-/Line-Eingängen oder bis zu drei (vier beim MG102C) Stereoeingängen können viele Geräte gleichzeitig am MG-Mischpult angeschlossen werden: Mikrofone, Geräte mit Leitungspiegel, Stereo-Synthesizer uvm.
- Kompression.....Seite 22**
Kompression erhöht den Durchschnittspegel, ohne Verzerrung hinzuzufügen, indem übermäßige Pegelspitzen der Signale von Mikrofonen oder Gitarren komprimiert werden.
- AUX Sends und Stereo AUX Return.....Seite 25**
Von der AUX SEND-Buchse können Sie das Signal einzeln an einen externen Signalprozessor führen, und das verarbeitete Stereosignal über die RETURN-Buchse zurück in das Pult führen.
- Hochwertige Digitaleffekte (MG82CX).....Seite 26, 57**
Mit den eingebauten digitalen Effekten kann das MG82CX aus sich heraus eine Reihe von Klangvariationen liefern.

Caractéristiques

- Canaux d'entrée.....page 36**
Avec quatre entrées micro/ligne ou trois entrées stéréo maximum (quatre pour la console MG102C), la console de mixage MG peut connecter simultanément une grande variété d'appareils : micros, appareils de ligne, synthétiseurs stéréo, etc.
- Compression.....page 35**
La compression augmente le niveau général sans engendrer de distorsion en comprimant les pics excessifs des signaux des micros et des guitares.
- Envois AUX et retour AUX stéréo.....page 38**
Vous pouvez utiliser la prise jack AUX SEND pour envoyer le signal vers une unité de traitement de signaux externes, puis pour renvoyer le signal stéréo traité via la prise jack RETURN.
- Effets numériques de qualité supérieure (MG82CX).....page 39, 57**
Grâce aux effets numériques intégrés, la console MG82CX peut proposer de nombreuses variations de sons.

Características

- Canales de entrada.....página 49**
Con un máximo de cuatro entradas de micrófono/línea o tres entradas estereofónicas (cuatro en el modelo MG102C), la mezcladora MG puede conectarse simultáneamente con una gran variedad de dispositivos: micrófonos, dispositivos de nivel de línea, sintetizadores estereofónicos, etc.
- Compresión.....página 48**
La compresión aumenta el nivel general sin causar distorsión, mediante la compresión del exceso de picos en las señales de los micrófonos y guitarras.
- Envíos AUX y retorno AUX estereofónico.....página 51**
Puede utilizar la toma AUX SEND para introducir la señal enviada en un procesador de señales externo y luego devolver la señal estereofónica procesada a través de la toma RETURN (retorno).
- Efectos digitales de alta calidad (MG82CX).....página 52, 57**
Gracias a sus efectos digitales incorporados, la mezcladora MG82CX puede producir por sí misma una amplia gama de variaciones de sonido.

IMPORTANT NOTICE FOR THE UNITED KINGDOM

Connecting the Plug and Cord

IMPORTANT. The wires in this mains lead are coloured in accordance with the following code:

BLUE : NEUTRAL
BROWN : LIVE

As the colours of the wires in the mains lead of this apparatus may not correspond with the coloured markings identifying the terminals in your plug proceed as follows:

The wire which is coloured BLUE must be connected to the terminal which is marked with the letter N or coloured BLACK.

The wire which is coloured BROWN must be connected to the terminal which is marked with the letter L or coloured RED.

Making sure that neither core is connected to the earth terminal of the three pin plug.

• This applies only to products distributed by Yamaha-Kemble Music (U.K.) Ltd.

(2 wires)

FCC INFORMATION (U.S.A.)

1. IMPORTANT NOTICE: DO NOT MODIFY THIS UNIT!

This product, when installed as indicated in the instructions contained in this manual, meets FCC requirements. Modifications not expressly approved by Yamaha may void your authority, granted by the FCC, to use the product.

2. IMPORTANT:

When connecting this product to accessories and/or another product use only high quality shielded cables. Cable/s supplied with this product MUST be used. Follow all installation instructions. Failure to follow instructions could void your FCC authorization to use this product in the USA.

3. NOTE:

This product has been tested and found to comply with the requirements listed in FCC Regulations, Part 15 for Class "B" digital devices. Compliance with these requirements provides a reasonable level of assurance that your use of this product in a residential environment will not result in harmful interference with other electronic devices. This equipment generates/uses radio frequencies and, if not installed and used according to the instructions found in the users manual, may cause interference harmful to the operation of other electronic devices. Compliance with FCC

regulations does not guarantee that interference will not occur in all installations. If this product is found to be the source of interference, which can be determined by turning the unit "OFF" and "ON", please try to eliminate the problem by using one of the following measures:

Relocate either this product or the device that is being affected by the interference.

Utilize power outlets that are on different branch (circuit breaker or fuse) circuits or install AC line filter/s.

In the case of radio or TV interference, relocate/reorient the antenna. If the antenna lead-in is 300 ohm ribbon lead, change the lead-in to co-axial type cable.

If these corrective measures do not produce satisfactory results, please contact the local retailer authorized to distribute this type of product. If you can not locate the appropriate retailer, please contact Yamaha Corporation of America, Electronic Service Division, 6600 Orangethorpe Ave, Buena Park, CA90620

The above statements apply ONLY to those products distributed by Yamaha Corporation of America or its subsidiaries.

* This applies only to the MG82CX distributed by YAMAHA CORPORATION OF AMERICA, not the MG102C.

(class B)

PRECAUTIONS D'USAGE

PRIERE DE LIRE ATTENTIVEMENT AVANT DE PROCEDER A TOUTE MANIPULATION

* Rangez soigneusement ce manuel pour pouvoir le consulter ultérieurement.



AVERTISSEMENT

Veillez à toujours observer les précautions élémentaires énumérées ci-après pour éviter de graves blessures, voire la mort, causées par l'électrocution, les courts-circuits, dégâts, incendie et autres accidents. La liste des précautions données ci-dessous n'est pas exhaustive :

Alimentation/cordon d'alimentation

- Utilisez seulement la tension requise pour l'appareil. Celle-ci est imprimée sur la plaque du constructeur de l'appareil.
- Utilisez uniquement l'adaptateur secteur spécifié (PA-10 ou un produit équivalent recommandé par Yamaha).
Si vous comptez utiliser l'appareil dans une région autre que celle de l'achat, le cordon d'alimentation fourni risque de ne pas être compatible. Veuillez vérifier avec votre distributeur Yamaha.
- Ne laissez pas le cordon d'alimentation à proximité de sources de chaleur, telles que radiateurs ou appareils chauffants. Évitez de tordre et plier excessivement le cordon ou de l'endommager de façon générale, de même que de placer dessus des objets lourds ou de le laisser traîner là où l'on marchera dessus ou se prendra les pieds dedans ; ne déposez pas dessus d'autres câbles enroulés.

Ne pas ouvrir

- N'ouvrez pas l'appareil et ne tentez pas d'en démonter les éléments internes ou de les modifier de quelque façon que ce soit. Aucun des éléments internes de l'appareil ne prévoit d'intervention de l'utilisateur. Si l'appareil donne des signes de mauvais fonctionnement, mettez-le immédiatement hors tension et donnez-le à réviser au technicien Yamaha.



ATTENTION

Veillez à toujours observer les précautions élémentaires ci-dessous pour vous éviter à vous-même ou à votre entourage des blessures corporelles ou pour empêcher toute détérioration de l'appareil ou du matériel avoisinant. La liste de ces précautions n'est pas exhaustive :

Alimentation/cordon d'alimentation

- Débranchez l'adaptateur secteur lorsque vous n'utilisez plus l'instrument ou en cas d'orage.
- Veillez à toujours saisir la fiche elle-même, et non le câble, pour la retirer de l'appareil ou de la prise d'alimentation. Le fait de tirer sur le câble risque de l'endommager.
- Pour éviter de produire des bruits indésirables, laissez 50 cm minimum entre l'adaptateur secteur et l'appareil.
- Ne couvrez pas ou n'emballez pas l'adaptateur secteur dans un tissu ou une couverture.

Emplacement

- Débranchez tous les câbles connectés avant de déplacer l'appareil.
- Lors de la configuration de l'appareil, assurez-vous que la prise secteur que vous utilisez est facilement accessible. En cas de problème ou de dysfonctionnement, coupez directement l'alimentation et retirez la fiche de la prise.
- Évitez de régler les commandes de l'égaliseur et les curseurs sur le niveau maximum. En fonction de l'état des appareils connectés, un tel réglage peut provoquer une rétroaction acoustique et endommager les haut-parleurs.
- N'abandonnez pas l'appareil dans un milieu trop poussiéreux ou un local soumis à des vibrations. Évitez également les froids et chaleurs extrêmes (exposition directe au soleil, près d'un chauffage ou dans une voiture exposée en plein soleil) qui risquent de déformer le panneau ou d'endommager les éléments internes.
- N'installez pas l'appareil dans une position instable où il risquerait de se renverser.

Avertissement en cas de présence d'eau

- Évitez de laisser l'appareil sous la pluie, de l'utiliser près de l'eau, dans l'humidité ou lorsqu'il est mouillé. N'y déposez pas des récipients contenant des liquides qui risquent de s'épancher dans ses ouvertures.
- Ne touchez jamais une prise électrique avec les mains mouillées.

En cas d'anomalie

- Si le cordon d'alimentation s'effiloche ou est endommagé ou si vous constatez une brusque perte de son en cours d'interprétation ou encore si vous détectez une odeur insolite, voire de la fumée, coupez immédiatement l'interrupteur principal, retirez la fiche de la prise et donnez l'appareil à réviser par un technicien Yamaha.
- Si l'appareil ou l'adaptateur secteur tombe ou est endommagé, coupez immédiatement l'interrupteur d'alimentation, retirez la fiche électrique de la prise et faites inspecter l'appareil par un technicien Yamaha.

- N'utilisez pas l'appareil à proximité d'une TV, d'une radio, d'un équipement stéréo, d'un téléphone portable ou d'autres appareils électriques. Cela pourrait provoquer des bruits parasites, tant au niveau de l'appareil que de la TV ou de la radio se trouvant à côté.

Connexions

- Avant de raccorder cet appareil à d'autres, mettez ces derniers hors tension. Et avant de mettre sous/hors tension tous les appareils, veillez à toujours ramener le volume au minimum.

Précautions d'utilisation

- Lors de la mise sous tension de votre système audio, allumez toujours l'amplificateur EN DERNIER pour éviter d'endommager les haut-parleurs. Lors de la mise hors tension, l'amplificateur doit être éteint EN PREMIER pour la même raison.
- Veillez à ne pas glisser les doigts ou les mains dans les fentes ou une ouverture de l'appareil.
- Évitez d'insérer ou de faire tomber des objets étrangers (papier, plastique, métal, etc.) dans les fentes ou les ouvertures de l'appareil. Si c'est le cas, mettez immédiatement l'appareil hors tension et débranchez le cordon d'alimentation de la prise secteur. Faites ensuite contrôler l'appareil par une personne qualifiée du service Yamaha.
- N'utilisez pas l'appareil ou le casque trop longtemps à des volumes trop élevés, ce qui risque d'endommager durablement l'ouïe. Si vous constatez une baisse de l'acuité auditive ou des sifflements d'oreille, consultez un médecin sans tarder.
- Ne vous appuyez pas sur l'appareil et n'y déposez pas des objets lourds. Ne manipulez pas trop brutalement les boutons, commutateurs et connecteurs.

Les connecteurs de type XLR sont câblés comme suit (norme CEI60268) : broche 1 : à la terre, broche 2 : à chaud (+) et broche 3 : à froid (-).
Les sorties du casque TRS sont câblées comme suit : corps : à la terre, extrémité : envoi et anneau : retour.

Yamaha n'est pas responsable des détériorations causées par une utilisation impropre de l'appareil ou par des modifications apportées par l'utilisateur, pas plus qu'il ne peut couvrir les données perdues ou détruites.

Veillez à toujours laisser l'appareil hors tension lorsqu'il est inutilisé.

Même lorsque le commutateur est en position « STANDBY », une faible quantité d'électricité circule toujours dans l'appareil. Lorsque vous n'utilisez pas l'appareil pendant une longue période, veillez à débrancher le cordon d'alimentation de la prise murale.

Les performances des composants possédant des contacts mobiles, tels que des sélecteurs, des commandes de volume et des connecteurs, diminuent avec le temps. Consultez un technicien Yamaha qualifié s'il faut remplacer des composants défectueux.

La console de mixage MG peut atteindre une température de 15 à 20 °C lorsqu'elle est sous tension. C'est normal. Veuillez noter que la température du panneau peut dépasser 50 °C dans le cas de températures ambiantes supérieures à 30 °C et faites attention de ne pas vous brûler.

- * Ce Mode d'emploi concerne les consoles de mixage MG82CX et MG102C. La principale différence entre les deux modèles se situe au niveau des effets : la console de mixage MG82CX comprend des effets numériques alors que la console MG102C ne dispose d'aucun effet interne.
- * Dans ce Mode d'emploi, le terme « consoles de mixage MG » se réfère aux deux modèles MG82CX et MG102C. Si des fonctions sont différentes entre les deux modèles, la console de mixage MG82CX sera décrite en premier, suivie de la console MG102C entre parenthèses : MG82CX (MG102C).
- * Les illustrations fournies dans ce Mode d'emploi ont un rôle explicatif uniquement et peuvent ne pas correspondre exactement à la situation réelle rencontrée pendant l'utilisation.
- * Les noms de sociétés et de produits mentionnés dans ce Mode d'emploi sont des marques commerciales ou des marques déposées de leurs détenteurs respectifs.

La copie d'œuvres musicales ou d'autres données audio disponibles dans le commerce à d'autres fins que l'utilisation personnelle est formellement interdite par les lois régissant les droits d'auteur. Veuillez respecter tous les droits d'auteur et consulter un spécialiste en la matière en cas de doute sur les droits d'utilisation.

Les caractéristiques et les descriptions du présent Mode d'emploi sont fournies uniquement à titre d'information. Yamaha Corp. se réserve le droit de modifier les produits ou les spécifications à tout moment et sans avis préalable. Les caractéristiques, le matériel ou les options peuvent varier selon le lieu de distribution ; veuillez les vérifier avec votre revendeur Yamaha.

Introduction

Merci d'avoir acheté la console de mixage YAMAHA MG82CX/MG102C. La console de mixage MG82CX/MG102C présente des canaux d'entrée s'adaptant à une grande variété d'environnements. La console de mixage MG82CX comporte des effets numériques intégrés de qualité supérieure qui proposent des sons très sérieux. Cette console de mixage associe la facilité d'utilisation et l'adaptation à des environnements multiples.

Veillez lire attentivement ce mode d'emploi avant de commencer à utiliser votre console de mixage, afin de pouvoir exploiter tous ses avantages et fonctionnalités. Vous vous assurerez ainsi de nombreuses années d'utilisation sans problème.

Table des matières

| | |
|-----------------------------------|-----------|
| Introduction | 31 |
| Table des matières | 31 |
| Avant d'utiliser la console | 31 |
| Mise en marche | 31 |

■ Principes de base de la console de mixage

| | |
|--|-----------|
| Guide de référence rapide | 32 |
| Utilisation optimale de la console de mixage | 33 |
| Symétrique ou asymétrique : Quelle est la différence ? | 33 |
| Niveaux de signal et décibel | 33 |
| Égaliser ou ne pas égaliser | 34 |
| Ambiance | 35 |
| Effets de modulation : | 35 |
| phasing, chorus et flanging | 35 |
| Compression | 35 |

■ Référence

| | |
|--|-----------|
| Panneaux avant et arrière | 36 |
| Section des commandes des canaux | 36 |
| Section principale de contrôle | 37 |
| EFFET NUMÉRIQUE | 39 |
| Section d'entrée/sortie arrière | 39 |
| Configuration | 40 |
| Liste des prises jack | 40 |
| En cas de problème | 41 |
| Fiche technique | 55 |

Accessoires

- Mode d'emploi
 - Adaptateur d'alimentation secteur (PA-10)*
- * Peut ne pas être inclus, dépend de votre environnement particulier. Vérifiez auprès de votre concessionnaire Yamaha.

Avant d'utiliser la console

1 Vérifiez que le bouton d'alimentation de la console de mixage est sur la position **STANDBY** (veille).



Utilisez uniquement l'adaptateur PA-10 fourni avec cette console de mixage. L'utilisation d'un adaptateur différent peut provoquer des dommages au matériel, une surchauffe ou un incendie.

2 Connectez l'adaptateur secteur au connecteur **AC ADAPTOR IN** (①) situé à l'arrière de la console de mixage, puis tournez la bague de serrage dans le sens des aiguilles d'une montre (②) pour verrouiller la connexion.

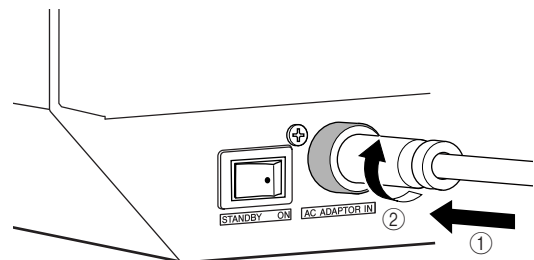

3 Raccordez l'adaptateur secteur à une prise secteur normale.



- Veuillez débrancher l'adaptateur secteur de la prise lorsque vous n'utilisez pas la console de mixage, ou lorsque la foudre menace dans les environs.
- Pour éviter tout bruit indésirable, assurez-vous que l'adaptateur secteur et la console de mixage sont séparés d'au moins 50 cm.

Mise en marche

Appuyez sur le bouton d'alimentation de la console de mixage pour le placer en position **ON** (mise sous tension). Lorsque vous êtes prêt à arrêter la console de mixage, appuyez sur le bouton d'alimentation pour passer en position **STANDBY** (veille).



Il est à noter qu'un peu de courant continue de circuler lorsque la console est en position **STANDBY**. Si vous ne prévoyez pas d'utiliser la console de mixage pendant une certaine durée, veillez à débrancher l'adaptateur de la prise secteur.

Guide de référence rapide

Utilisation des haut-parleurs

Commencez par connecter une paire de haut-parleurs et par générer des sorties stéréo. Veillez noter que les opérations et procédures varient quelque peu en fonction des périphériques d'entrée utilisés.

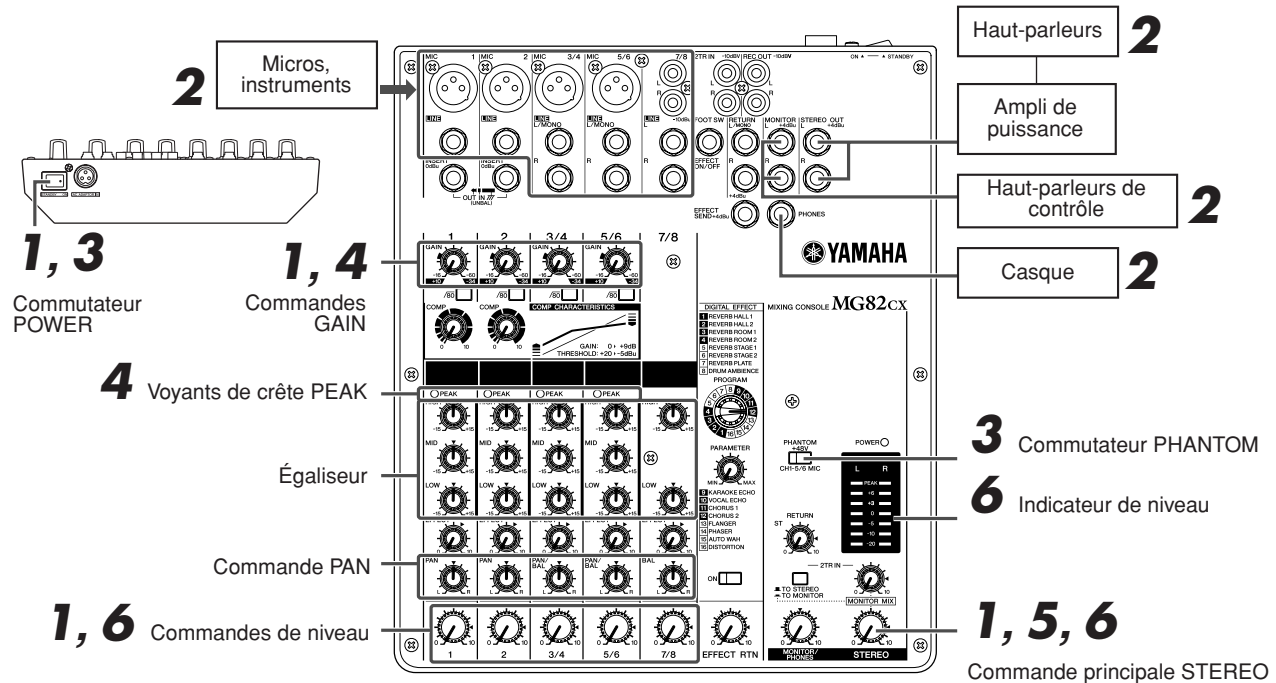

1 Vérifiez que votre console de mixage est hors tension et que toutes les commandes de niveau* sont en position basse.

* Commande principale STEREO, commandes de niveau, commande Gain, etc.

NOTE

Réglez l'égaliseur et les commandes panoramiques sur la position ▼.

2 Mettez tous les autres appareils externes hors tension, puis connectez les micros, les instruments et les haut-parleurs.

NOTE

- * Pour plus d'informations sur la connexion d'appareils externes, voir la section Exemple de connexion à la page 40.
- * Connectez les guitares électriques et les basses via un appareil intermédiaire comme un boîtier direct, un préamplificateur ou un simulateur d'amplification. La connexion directe de ces instruments sur la console de mixage MG peut affecter le son.

3 Afin de ne pas endommager vos haut-parleurs, mettez en marche les appareils dans l'ordre suivant : périphériques → console de mixage MG → amplis de puissance (ou haut-parleurs amplifiés). Inversez cet ordre pour la mise hors tension.

NOTE

Si vous utilisez des micros qui requièrent une alimentation fantôme, activez le bouton d'alimentation fantôme de la console de mixage MG avant de mettre sous tension l'ampli de puissance ou les haut-parleurs amplifiés. Pour plus de détails, voir la page 38.

4 Réglez les commandes GAIN des canaux de sorte que les voyants de crête correspondants clignotent brièvement sur les niveaux les plus élevés.

5 Réglez la commande principale STEREO sur la position « ▼ ».

6 Réglez la commande LEVEL pour créer la balance initiale souhaitée, puis ajustez le volume global à l'aide de la commande principale STEREO.

NOTE

- * Utilisez l'indicateur LEVEL pour afficher le niveau appliqué aux bus STEREO L/R.
- * Si le voyant de crête PEAK s'allume fréquemment, réduisez légèrement les commandes LEVEL pour éviter d'engendrer une distorsion.

Utilisation optimale de la console de mixage

Vous avez fait l'acquisition d'une console de mixage et vous êtes maintenant prêt à l'utiliser. Pour ce faire, il vous suffit d'effectuer tous les branchements requis, de régler les commandes et de vous lancer... n'est-ce pas ?

Si vous l'avez déjà fait, cela ne vous posera aucun problème. Par contre, si vous utilisez une console de mixage pour la première fois, vous souhaitez certainement lire ce petit didacticiel et découvrir quelques informations essentielles qui vous permettront de profiter de performances optimales et de réaliser des mixages de meilleure qualité.

Symétrique ou asymétrique : Quelle est la différence ?

En deux mots : « bruit ». L'intérêt des lignes symétriques est le rejet du bruit. Il s'agit en effet de leur spécialité. Toute section de fil agit comme une antenne et capte les ondes électromagnétiques qui nous entourent constamment : les signaux radio et TV, de même que le bruit électromagnétique créé par les lignes électriques, les moteurs, les appareils électriques, les écrans d'ordinateurs, ainsi que toute une variété d'autres sources. Plus le fil est long et plus il est susceptible de capter du bruit. C'est pourquoi les lignes symétriques sont les mieux adaptées pour des câbles de grande longueur. Si votre « studio » est limité à votre ordinateur et qu'aucune connexion ne dépasse un ou deux mètres de longueur, alors l'utilisation de lignes asymétriques est appropriée, à moins que vous ne soyez entouré de bruits électromagnétiques de niveaux extrêmement élevés. Les lignes symétriques sont presque toujours utilisées pour les câbles de microphones. Ceci est dû au fait que le signal de sortie de la plupart des micros est très léger de sorte que même une infime quantité de bruit sera relativement importante et amplifiée jusqu'à un niveau alarmant dans le préamplificateur à gain élevé de la console de mixage.

Suppression du bruit symétrique

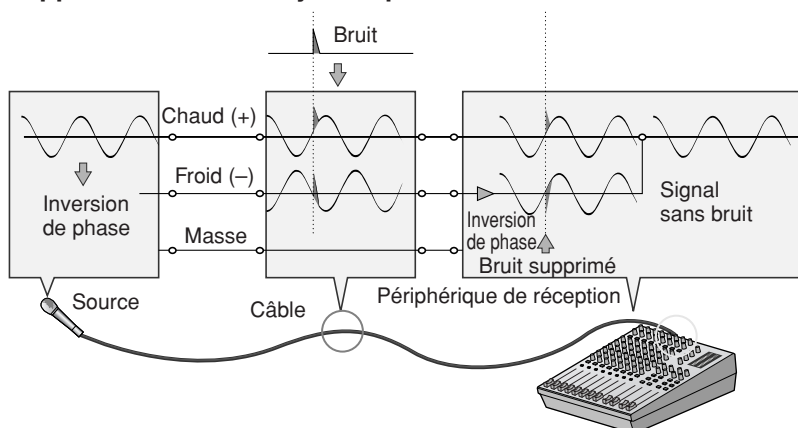

En résumé

| | |
|-----------------------------|--|
| Micros : | Utilisez des lignes symétriques. |
| Lignes de faible longueur : | Les lignes asymétriques conviennent parfaitement si votre environnement présente peu de parasites. |
| Lignes de grande longueur : | Le niveau de bruit électromagnétique ambiant est le facteur décisif, toutefois l'utilisation de lignes symétriques est préférable. |

Niveaux de signal et décibel

Jetons un coup d'œil sur l'unité la plus communément utilisée dans le domaine audio : le décibel (dB). Si on attribue une valeur 1 au plus faible son pouvant être perçu par l'oreille humaine, le son le plus puissant qu'elle puisse percevoir est approximativement 1 000 000 (un million) de fois plus puissant. Il s'agit là d'un trop grand nombre de chiffres pour la réalisation de calculs pratiques ; voilà pourquoi fût créée une unité plus appropriée, le « décibel » (dB), pour la réalisation de mesures relatives au son. Dans ce système, la différence entre les sons audibles les plus faibles et les plus puissants est de 120 dB. Il s'agit d'une échelle non linéaire, et une différence de 3 dB correspond en réalité au double ou à la moitié de la puissance sonore.

Il se peut que vous rencontriez différents types de décibels : dBu, dBV, dBm et d'autres, mais dBu est l'unité de base. Dans le cas du dBu, « 0 dBu » est défini comme un niveau de signal de 0,775 volts. Par exemple, si le niveau de sortie d'un micro est de -40 dBu (0,00775 V), pour que ce niveau atteigne 0 dBu (0,775 V) dans le préamplificateur de la console de mixage, il faut amplifier le signal 100 fois.

Une console de mixage peut être nécessaire pour gérer des signaux selon ample gamme de niveaux, et il faut que les niveaux d'entrée et de sortie soient aussi proches que possible. Dans la plupart des cas, le niveau « nominal » d'entrée et de sortie d'une console de mixage est inscrit sur le panneau ou repris dans le Mode d'emploi.

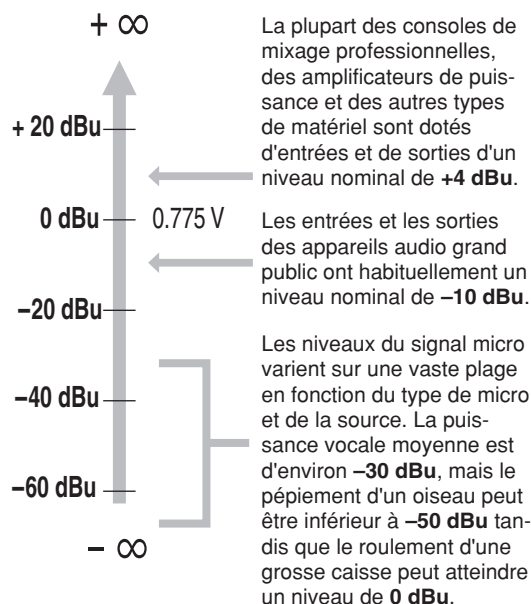

Égaliser ou ne pas égaliser

En général : le moins est aussi le mieux. Il existe de nombreuses situations dans lesquelles vous devrez atténuer certaines bandes de fréquences, mais n'oubliez pas d'utiliser l'amplification avec modération et précaution. L'utilisation correcte de l'égalisation dans un mixage permet de supprimer les interférences entre les instruments et procure une meilleure clarté générale du son. Une égalisation inappropriée (et, en règle générale, une mauvaise amplification) donne un son abominable.

Atténuation pour un mixage plus net

Par exemple : les cymbales émettent une grande quantité d'énergie dans les fréquences médium et grave, que vous ne percevez pas réellement comme des sons musicaux, mais qui peuvent interférer avec le son d'autres instruments dans ces registres de fréquences. Vous pouvez pratiquement abaisser complètement l'égalisateur des graves des canaux des cymbales sans pour autant modifier leur sonorité au niveau du résultat du mixage. Vous constaterez, toutefois, la différence. Les sons mixés vous sembleront avoir plus « d'amplitude » et les instruments dans les plages inférieures auront une meilleure définition. Aussi surprenant que cela puisse paraître, le piano possède également un registre grave très puissant et il peut bénéficier d'une légère réduction des graves afin de laisser les autres instruments (notamment les tambours et la basse) tenir leur rôle plus efficacement. Évidemment, vous n'utiliserez pas cette méthode pour un piano solo.

L'inverse s'applique à la grosse caisse et à la guitare basse : Vous pouvez souvent couper le registre extrême aigu afin d'obtenir un son plus ample sans compromettre la sonorité de ces instruments. Vous devez vous servir de vos oreilles car chaque instrument est différent et vous souhaiterez parfois faire ressortir le « claquement » d'une guitare basse, par exemple.

La fréquence dans les faits

Les fréquences les plus faibles et les plus élevées pouvant être perçues par notre oreille tournent généralement autour de 20 Hz et 20 000 Hz, respectivement. Une puissance vocale moyenne se situe entre 300 Hz et 3 000 Hz environ. La fréquence du « pitchfork » standard utilisé pour accorder les guitares et autres instruments est de 440 Hz (ceci correspond au bouton « A3 » sur un piano accordé pour un concert). Doublez cette fréquence pour atteindre 880 Hz ; vous obtenez un diapason supérieur d'une octave (c'est-à-dire la touche « A4 » sur le clavier du piano). Dans certains cas, vous pouvez réduire de moitié (220 Hz) la fréquence pour obtenir une octave inférieure (« A2 »).

Accentuation avec précaution

Si vous essayez de réaliser des effets spéciaux ou originaux, alors suivez votre inspiration. Si vous essayez simplement de réaliser un mixage qui sonne juste, utilisez cette fonction avec précaution. Une légère accentuation dans le registre médium apporte plus de présence aux voix et une petite accentuation du registre des aigus apporte un côté plus « aérien » à certains instruments. Écoutez et si certains sons ne semblent pas clairs et nets, essayez d'utiliser l'atténuation pour supprimer les fréquences qui nuisent au mixage plutôt que de tenter d'accentuer le mixage pour améliorer sa clarté.

L'un des principaux problèmes résultant d'une trop forte accentuation est l'ajout de gain au signal qui augmente le bruit et surcharge éventuellement les câblages.

Bandes de fréquences fondamentales ■ et harmoniques ■ de certains instruments musicaux.

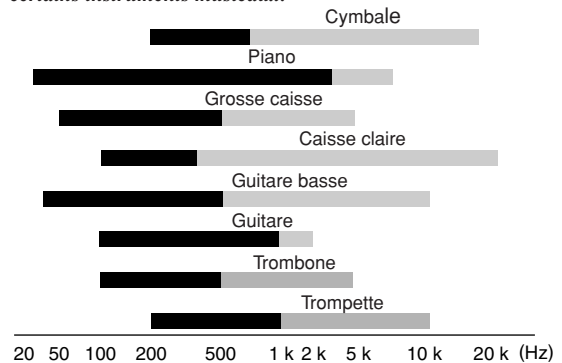

- Fréquence fondamentale : fréquence déterminant le diapason musical de base.
- Harmoniques : multiples d'une fréquence fondamentale jouant un rôle dans la détermination du timbre de l'instrument.

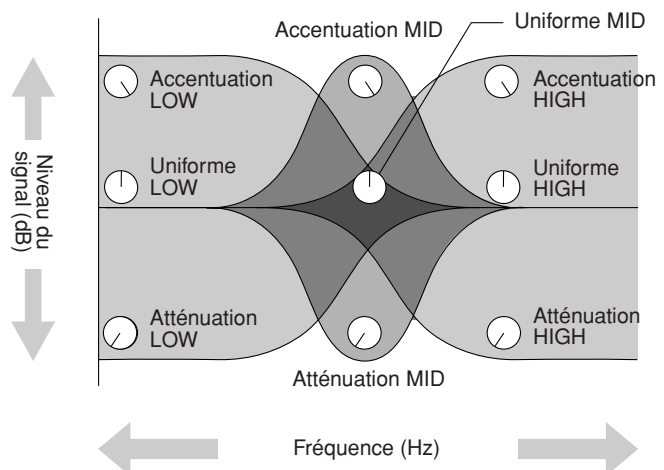

Ambiance

Vous pouvez affiner vos mixages en y ajoutant des effets d'ambiance tels que la réverbération ou la temporisation. Vous pouvez utiliser les effets internes de la console de mixage MG pour ajouter de la réverbération ou de la temporisation aux canaux individuels de la même façon que les processeurs d'effets externes. (Reportez-vous à la page 39).

Réverbération et durée de temporisation

Le temps de réverbération d'une pièce de musique dépendra du tempo et de la densité musicale, mais en règle générale, les temps de réverbération plus longs correspondent davantage aux ballades, et les temps de réverbération plus courts aux pièces à tempo plus rapide. Vous pouvez ajuster les durées de temporisation pour créer une grande variété de « sillons ». Lors de l'ajout d'une durée de temporisation à une voix, par exemple, essayez d'ajuster la durée de temporisation à huit notes pointées correspondant au tempo de la pièce.

Tonalité de réverbération

Des programmes de réverbération distincts auront une « tonalité de réverbération » différente en raison des nuances de temps de réverbération entre les hautes et basses fréquences. Une réverbération excessive, en particulier au niveau des hautes fréquences, peut engendrer un son contre nature et interférer avec les hautes fréquences d'autres parties du mixage. C'est toujours une bonne idée de choisir un programme de réverbération qui vous apporte la profondeur désirée sans affecter la clarté du mixage.

Niveau de réverbération

Ne vous laissez pas influencer par vos oreilles, car vous pourriez facilement penser qu'un mixage complètement « lessivé » sonne parfaitement bien. Pour éviter de tomber dans ce piège, commencez avec un niveau de réverbération nul, puis montez graduellement la réverbération jusqu'à ce que vous commenciez à percevoir une différence. Tout effet de réverbération dépassant ce niveau est à considérer comme un « effet spécial ».

Effets de modulation : phasing, chorus et flanging

Tous ces effets fonctionnent généralement sur le même principe : une partie du signal audio est « décalée », puis mixée avec le signal direct. Le décalage est ensuite contrôlé ou « modulé », par un LFO (oscillateur à basse fréquence).

Pour les effets de phasing, le décalage est minime. La différence de phase entre les signaux directs et modulés provoque l'annulation au niveau de certaines fréquences et renforce le signal d'autres fréquences, ce qui provoque le son chatoyant que nous entendons.

Pour le chorus et le flanging, le signal est temporisé de plusieurs millisecondes, la durée de temporisation étant modulée par un LFO, puis recombinaé avec le signal direct. En plus de l'effet de phasing décrit ci-dessus, la modulation de la temporisation provoque un décalage de diapason audible, en cas de mixage avec le signal direct. Il en résulte un son tournoyant ou frémissant, riche en termes d'harmoniques.

La différence entre les effets chorus et flanging concerne principalement la durée de temporisation et le retour utilisé : le flanging utilise des durées de temporisation plus longues que le chorus tandis que le chorus utilise généralement une structure de temporisation plus complexe. L'effet chorus sert plus fréquemment à épaissir le son d'un instrument tandis que le flanging est généralement utilisé comme « effet spécial » à part entière pour produire d'autres fluctuations acoustiques audibles.

Compression

Une forme de compression connue comme « limitante » peut, lorsqu'elle est utilisée correctement, produire un son homogène et uniforme, sans pics ou distorsions excessifs. Un exemple d'utilisation courante de la compression est la « maîtrise » d'une voix présentant une vaste gamme dynamique de façon à renforcer le mixage. Grâce à l'application du niveau de compression adéquat, vous serez à même d'ouïr clairement les passages chuchotés tout en conservant un parfait équilibre des cris passionnés. La compression peut également être utile sur une guitare basse. Une compression excessive peut provoquer un effet larsen, cependant ; elle doit donc être employée avec parcimonie.

La plupart des compresseurs exigent le réglage correct de plusieurs paramètres fondamentaux pour obtenir le son souhaité. Le compresseur MG permet d'obtenir un son de qualité beaucoup plus facilement. Il vous suffit d'ajuster une simple commande de « compression » et l'ajustement de tous les paramètres correspondants s'effectue automatiquement pour vous.

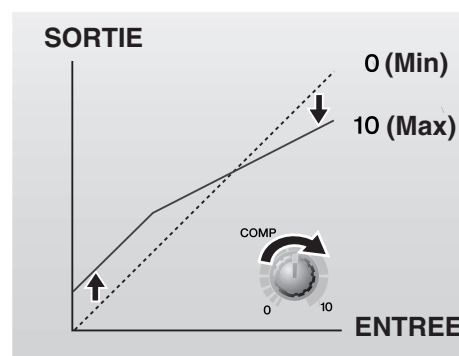

Panneaux avant et arrière

Les sections suivantes s'appliquent aux consoles de mixage MG82CX et MG102C. Si des fonctions sont différentes entre les deux modèles, la console de mixage MG82CX sera décrite en premier, suivie de la console MG102C entre parenthèses : MG82CX (MG102C).

Section des commandes des canaux

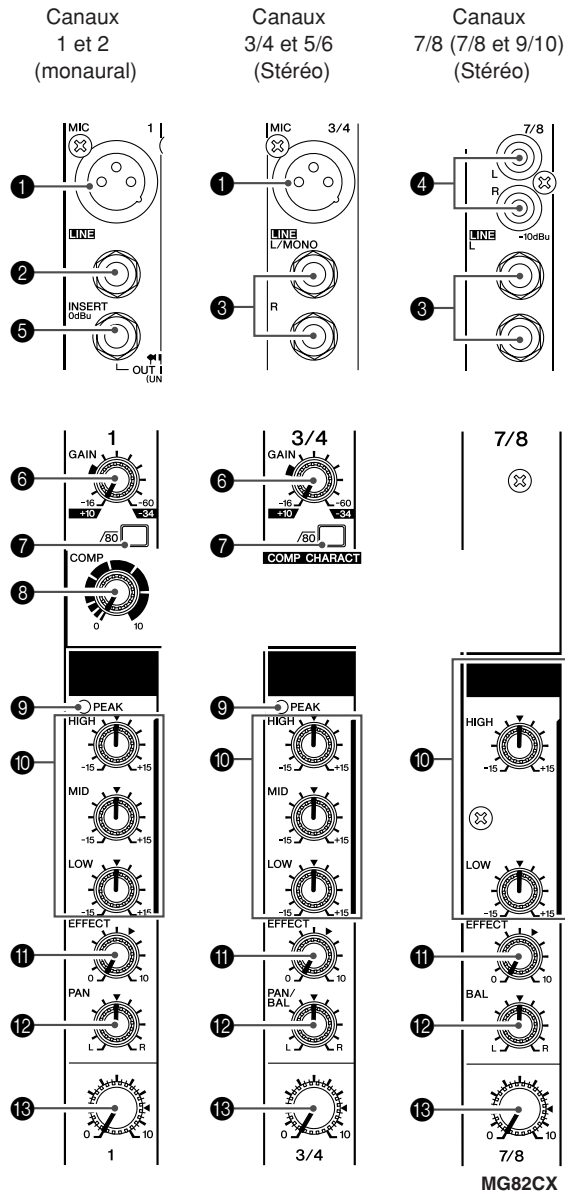

1 Prises jack d'entrée MIC (canaux 1 à 5/6)

Il s'agit de prises jack d'entrée micro symétriques de type XLR (1=Terre; 2=Chaud+; 3=Froid -)

2 Prises jack d'entrée LINE (canaux 1, 2)

Il s'agit de prises jack téléphoniques d'entrée de ligne symétriques TRS (T=Chaud ; R=Froid ; S=Terre).

Vous pouvez connecter des fiches téléphoniques symétriques ou asymétriques sur ces prises.

3 Prises jack d'entrée LINE (canaux 3/4 à 7/8 (canaux 3/4 à 9/10))

Il s'agit de prises jack téléphoniques d'entrée de ligne stéréo asymétriques.

4 Prises jack d'entrée LINE (canaux 7/8, 9/10)

Il s'agit de prises jack à fiche RCA stéréo asymétriques.

NOTE Lorsqu'un canal d'entrée dispose à la fois d'une prise jack d'entrée MIC et LINE, ou d'une prise jack d'entrée LINE et d'une prise à fiche RCA, vous pouvez utiliser l'une ou l'autre prise mais pas les deux simultanément. Veuillez ne connecter qu'une seule prise jack sur chaque canal.

5 Prises jack INSERT (canaux 1, 2)

Chacune de ces prises jack propose un point d'insertion entre l'égaliseur et la commande de niveau du canal d'entrée correspondant (canaux 1, 2). Les prises jack INSERT peuvent être utilisées indépendamment pour connecter des appareils, tels que des égaliseurs graphiques, des compresseurs ou des filtres de bruit, aux canaux correspondants. Il s'agit de prises jack téléphoniques de type TRS (pointe, anneau, gaine) qui véhiculent à la fois le signal d'envoi et de retour (pointe = envoi/sortie; anneau = retour/entrée; gaine = masse).

NOTE Le raccordement d'appareils externes via une prise jack INSERT nécessite un câble d'insertion spécial, comme illustré ci-dessous (câble d'insertion vendu séparément).

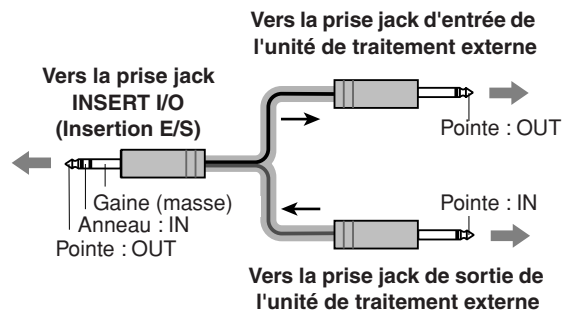

Le signal de sortie des prises jack INSERT est en phase inversée. Cela ne présente pas de problème si vous connectez une unité d'effets, mais veuillez faire attention à l'apparition possible de conflits de phases si vous branchez d'autres types d'appareils.

6 Commande GAIN

Permet d'ajuster le niveau du signal d'entrée.

Pour obtenir la balance optimale entre le rapport S/B et la plage dynamique, ajustez le niveau de sorte que le voyant de crête PEAK 9 ne s'allume qu'occasionnellement et brièvement sur les crêtes transitoires d'entrée les plus élevées.

L'échelle allant de -60 à -16 correspond à la plage de réglage de l'entrée MIC. L'échelle allant de -34 à +10 correspond à la plage de réglage de l'entrée LINE.

7 /80 Commutateur (filtre passe-haut)

Ce commutateur permet d'activer/désactiver le filtre passe-haut (HPF). Pour activer le filtre HPF, pressez sur le commutateur (▲). Le filtre passe-haut (HPF) coupe les fréquences inférieures à 80 Hz (il ne s'applique pas aux entrées de ligne des canaux d'entrée stéréo 3 4).

8 Commande COMP

Permet d'ajuster le niveau de compression appliqué au canal. Lorsque le bouton est tourné vers la droite, le taux de compression augmente alors que le gain de sortie est automatiquement ajusté en conséquence. Le résultat est plus homogène, voire même plus dynamique car les signaux les plus forts sont atténués tandis que le niveau général est amplifié.

NOTE Évitez de définir une compression trop élevée car le niveau de sortie moyen le plus élevé qui en résulterait pourrait engendrer un retour.

9 Voyant de crête PEAK

Le niveau de crête du signal post-EQ est détecté et le voyant de crête PEAK s'allume en rouge si le niveau est de 3 dB en dessous du niveau d'écrêtage. Pour les canaux d'entrée stéréo (3/4 et 5/6) équipés de prises XLR, les niveaux de crête post-EQ et post-mic-amp sont détectés et le voyant s'allume en rouge si l'un de ces niveaux est de 3 dB en dessous du niveau d'écrêtage.

10 Égaliseur (HIGH, MID, et LOW)

Cet égaliseur à trois bandes de fréquences règle les bandes de fréquences HIGH, MID et LOW du canal. Les canaux 7/8 (canaux 7/8, 9/10) comportent deux bandes : haute et basse. Si le bouton est placé en position t, une réponse uniforme se produit au niveau de la bande correspondante. Lorsque le bouton est tourné vers la droite, la bande de fréquence correspondante est renforcée, alors qu'en le tournant vers la gauche elle est atténuée. Le tableau suivant indique le type d'égalisation (EQ), la fréquence et les valeurs maximales d'atténuation/accrétion pour chacune des trois bandes.

| Bande | Type | Fréquence | Atténuation/accrétion max. |
|---------------|---------|-----------|----------------------------|
| HIGH (haute) | Plateau | 10 kHz | ±15 dB |
| MID (moyenne) | Crête | 2,5 kHz | |
| LOW (basse) | Plateau | 100 Hz | |

11 Commande EFFECT (AUX)

Permet d'ajuster le niveau du signal envoyé depuis le canal vers le bus EFFECT (AUX). Il convient de noter que le niveau du signal envoyé vers le bus est également affecté par la commande LEVEL 13. Sur les canaux stéréo (canaux 3/4 à 7/8 (canaux 3/4 à 9/10)) les signaux des canaux L (impair) et R (pair) sont mixés, puis envoyés vers le bus EFFECT (AUX).

12 Commande PAN (canaux 1, 2) Commande PAN/BAL (canaux 3/4, 5/6) Commande BAL (canaux 7/8 (canaux 7/8, 9/10))

La commande PAN permet de déterminer la position stéréo du signal du canal sur les bus Stereo L et R.

Le bouton de commande BAL permet de déterminer la balance entre le canal gauche et droit. Les signaux de l'entrée L (canal impair) sont envoyés vers le bus Stereo L ; les signaux de l'entrée R (canal pair) sont envoyés vers le bus Stereo R.

NOTE Sur les canaux pour lesquels il fait à la fois office de commande PAN et BAL (canaux 3/4 et 5/6), ce bouton fonctionne comme une commande PAN si vous utilisez la prise jack MIC ou l'entrée L (MONO) uniquement et comme une commande BAL si vous utilisez les deux entrées L et R.

13 Commande LEVEL

Permet d'ajuster le niveau du signal du canal. Utilisez ces boutons pour ajuster la balance entre les différents canaux.

NOTE Positionnez les commandes des canaux inutilisés en position basse pour réduire le bruit.

Section principale de contrôle

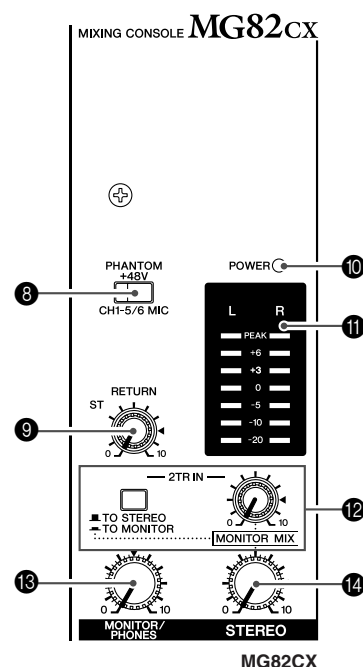
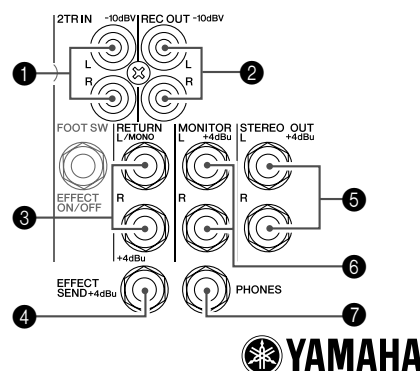

1 Prises jack 2TR IN

Ces prises jack à fiche RCA sont destinées à l'entrée d'une source sonore stéréo. Utilisez ces prises jack pour connecter un lecteur CD directement à la console de mixage.

NOTE Indiquez l'emplacement vers lequel vous souhaitez envoyer le signal à l'aide du commutateur 2TR IN, puis ajustez le niveau du signal à l'aide de la commande 2TR IN dans la section principale de contrôle.

2 Prises jack REC OUT (L, R)

Ces prises jack à fiche RCA peuvent être connectées à un enregistreur externe (enregistreur MD par exemple) pour enregistrer le même signal envoyé via les prises jack STEREO OUT.

NOTE La commande principale STEREO de la console de mixage n'a aucun effet sur le signal de sortie via ces prises jack. Assurez-vous d'effectuer les réglages de niveaux appropriés sur l'appareil d'enregistrement.

3 Prises jack RETURN L (MONO), R

Il s'agit de prises jack téléphoniques d'entrée de ligne asymétriques. Le signal reçu par ces prises jack est envoyé vers les bus STEREO L/R. Ces prises jack sont généralement utilisées pour recevoir le signal retourné depuis le dispositif d'effets externes (réverbération, temporisation, etc.).

NOTE Ces prises jack peuvent aussi être utilisées comme entrée stéréo auxiliaire. Si vous connectez uniquement la prise L (MONO), la console de mixage traitera le signal comme un signal mono et le transmettra de manière identique sur les prises jack L et R.

4 Prise jack SEND EFFECT (AUX)

Il s'agit d'une prise jack téléphonique de sortie à impédance symétrique* pour la sortie du signal du bus EFFECT (AUX). Par exemple, vous pouvez utiliser cette prise pour connecter une unité d'effets externes.

5 Prises jack STEREO OUT (L,R)

Il s'agit de prises jack téléphoniques à impédance symétrique* pour la sortie des signaux ajustés par la commande principale STEREO. Vous pouvez utiliser ces prises jack, par exemple, pour connecter l'amplificateur de puissance qui alimente vos haut-parleurs principaux.

6 Prises jack MONITOR (L, R)

Il s'agit de prises jack téléphoniques à impédance symétrique* pour la sortie des signaux ajustés par la commande MONITOR/PHONES. Connectez ces prises jack à votre système de contrôle.

7 Prise jack PHONES

Connectez un casque à cette prise jack stéréo. La prise jack PHONES envoie le même signal que les prises jack MONITOR OUT.

8 Commutateur PHANTOM +48 V

Ce commutateur permet d'activer et de désactiver l'alimentation fantôme. Lorsque le commutateur est activé, la console de mixage fournit une alimentation fantôme +48 V à tous les canaux équipés de prises jack d'entrée micro XLR (canaux 1-5/6).

Activez ce commutateur si vous utilisez un ou plusieurs micros à condensateur avec alimentation fantôme.

NOTE Lorsque ce commutateur est activé, la console de mixage alimente en courant continu +48 V les broches 2 et 3 de toutes les prises jack MIC INPUT de type XLR.



- Veillez à désactiver ce commutateur (■) si vous n'utilisez pas l'alimentation fantôme.
- Lorsque vous activez le commutateur (■), veillez à ne connecter que des micros à condensateur aux prises jack d'entrée XLR (canaux 1 à 5/6). Des appareils autres que des micros à condensateur peuvent être endommagés en cas de connexion à l'alimentation fantôme. Toutefois, si vous connectez des micros dynamiques symétriques, ce commutateur peut rester activé.
- Pour éviter d'endommager les haut-parleurs, veillez à désactiver les amplificateurs (ou haut-parleurs amplifiés) avant d'activer ou de désactiver ce commutateur. Il est également recommandé de régler toutes les commandes de sortie (commande principale STEREO, etc.) sur leurs valeurs minimales avant d'utiliser le commutateur pour éviter un risque d'émission de sons forts qui pourraient causer une perte d'audition et engendrer des dégâts au niveau de l'appareil.

9 Commande RETURN

Permet d'ajuster le niveau auquel le signal reçu sur les prises jack RETURN (L (MONO) et R) est envoyé vers le bus STEREO L/R.

NOTE Si vous envoyez un signal vers la prise jack RETURN L (MONO) uniquement, la console de mixage envoie le même signal vers les bus Stereo L et R.

10 Voyant POWER

Ce voyant s'allume lorsque la console de mixage est sous tension.

11 Indicateur de niveau

Cet indicateur de niveau lumineux affiche le niveau du signal envoyé vers les prises jack MONITOR et PHONES. Le segment « 0 » correspond au niveau de sortie nominal. Le segment PEAK s'allume en rouge lorsque le signal de sortie atteint le niveau d'écrêtage.

12 2TR IN

• Commutateur 2TR IN

S'il est réglé sur TO STEREO (■), les signaux sont envoyés vers les bus STEREO L/R. Si ce commutateur est réglé sur TO MONITOR (■), les signaux entrés via les prises jack 2TR IN sont envoyés vers les prises jack MONITOR OUT, PHONES et vers l'indicateur de niveau. La fonction MONITOR MIX devient disponible lorsque le commutateur est réglé sur TO MONITOR (■).

* **MONITOR MIX** : Lors d'un sur-mixage, vous pouvez ajuster séparément les niveaux du signal de lecture de contrôle et du signal enregistré.

Flux de signal MONITOR MIX

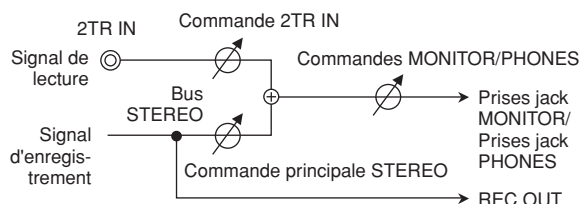

• Commande 2TR IN

Permet d'ajuster le niveau du signal envoyé depuis les prises jack 2TR IN vers les bus STEREO L/R.

13 Commande MONITOR/PHONES

Permet de contrôler le niveau de sortie du signal vers les prises jack PHONES et MONITOR.

14 Commande principale STEREO

Permet d'ajuster le niveau du signal envoyé vers les prises jack STEREO OUT.

* Impédance symétrique

L'impédance des bornes chaud et froid des prises jack de sortie à impédance symétrique étant identique, ces sorties sont moins affectées par le bruit induit.

EFFET NUMÉRIQUE

*Seule la console de mixage MG82CX comporte des effets numériques.

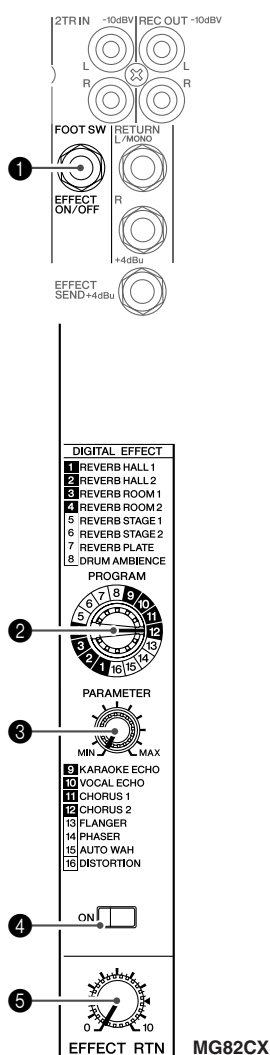

1 Prise jack FOOT SWITCH

Un interrupteur au pied YAMAHA FC5 (vendu séparément) peut être connecté à cette prise jack et utilisé pour activer et désactiver les effets numériques.

2 Cadran PROGRAM

Permet de sélectionner l'un des 16 effets internes. Voir la page 18 pour plus de détails sur les effets internes.

3 Commande PARAMETER

Cette commande permet d'ajuster certains paramètres (profondeur, vitesse, etc.) pour l'effet sélectionné. La dernière valeur utilisée avec chaque type d'effet est enregistrée.

NOTE Lorsque vous utilisez un type d'effet différent, la console de mixage récupère automatiquement la valeur précédemment utilisée pour le nouvel effet sélectionné (indépendamment de la position du bouton de commande PARAMETER). Ces valeurs de paramètres sont réinitialisées lors de la mise hors tension de l'appareil.

4 Commutateur ON

Permet d'activer ou de désactiver l'effet interne. L'effet interne n'est appliqué que si ce commutateur est sous tension. Il s'allume alors en orange.

Un interrupteur au pied YAMAHA FC5 en option (vendu séparément) peut être utilisé pour activer et désactiver les effets numériques.

NOTE Le commutateur ON s'allume et l'unité d'effets internes est activée par défaut lors de la mise sous tension initiale de l'appareil.

5 Commande EFFECT RTN

Permet d'ajuster le niveau du signal envoyé depuis l'unité d'effets numériques internes vers les bus STEREO.

Section d'entrée/sortie arrière

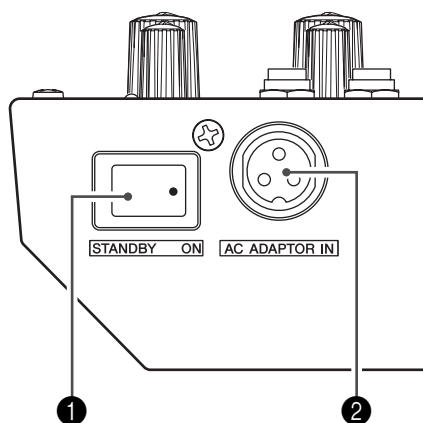

1 Commutateur POWER

Ce commutateur permet de mettre la console de mixage sous tension ou d'activer le mode STANDBY.



Il convient de noter qu'un peu de courant continue de circuler lorsque le commutateur est réglé sur la position STANDBY. Si vous ne prévoyez pas d'utiliser la console de mixage pendant un certain temps, veuillez à débrancher l'adaptateur secteur de la prise murale.

2 Connecteur AC ADAPTOR IN

Connectez l'adaptateur d'alimentation PA-10 fourni à ce connecteur (voir page 31).



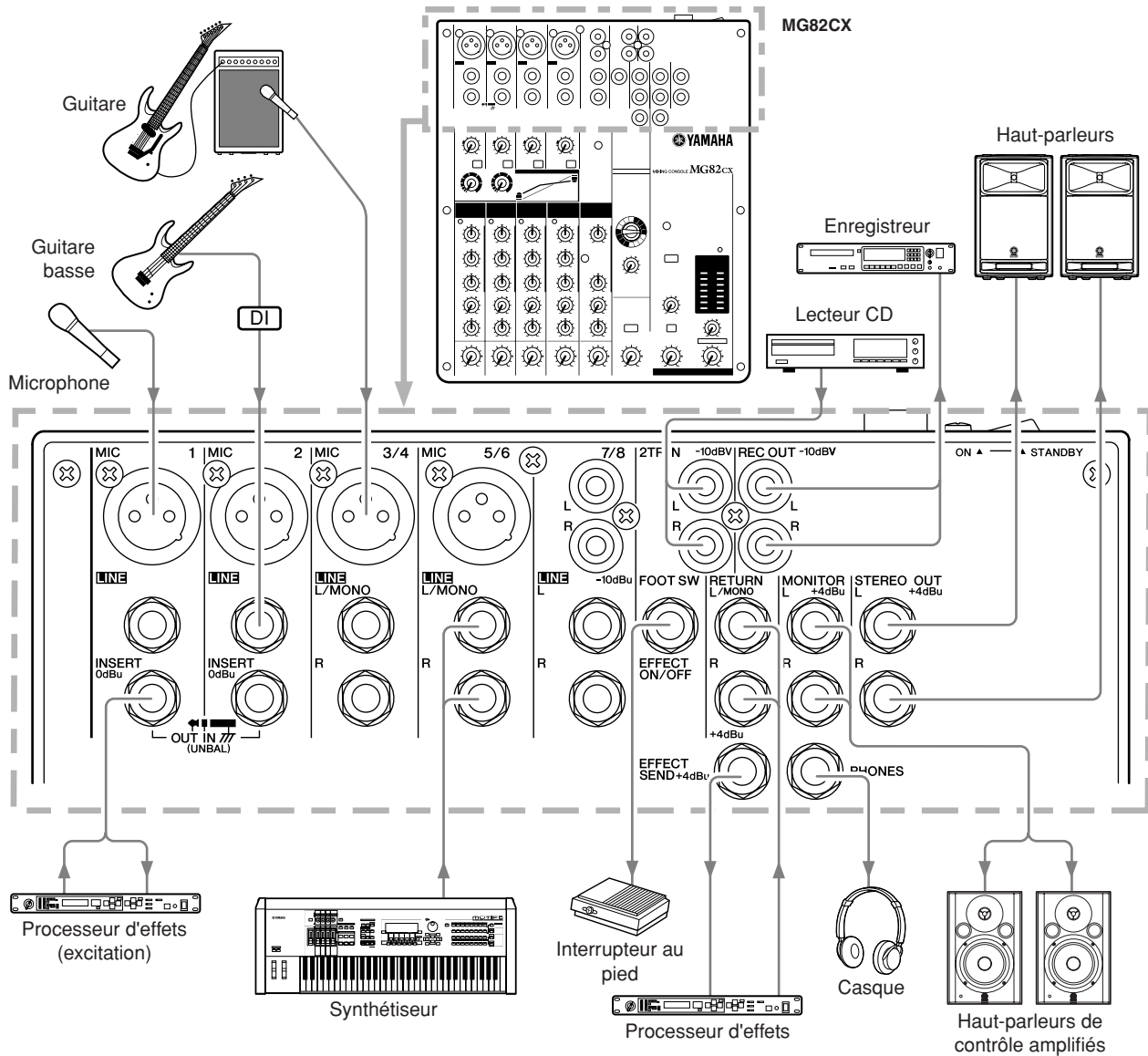

Utilisez uniquement l'adaptateur PA-10 fourni avec cette console de mixage. L'utilisation d'un adaptateur différent peut provoquer un d'incendie ou un choc électrique.

Configuration

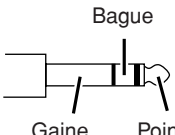
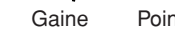
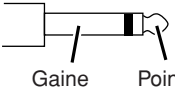

Liste des prises jack

| Prises jack d'entrée et de sortie | Polarités | Configurations |
|---|--|---|
| MIC INPUT | Broche 1 : Masse Broche 2 : Chaud (+) Broche 3 : Froid (-) | ENTREE  SORTIE  |
| LINE INPUT (canaux 1, 2) STEREO OUT, MONITOR OUT, EFFECT (AUX)* | Pointe : Chaud (+) Anneau : Froid (-) Gaine : Masse |  |
| INSERT | Pointe : Sortie Anneau : Entrée Gaine : Masse | |
| PHONES | Pointe : L (gauche) Anneau : R (droit) Gaine : Masse |  |
| RETURN LINE INPUT (canaux 3/4 à 7/8 (canaux 3/4 à 9/10)) | Pointe : Chaud Gaine : Masse |  |

* Ces prises jack permettent également de brancher des fiches téléphoniques mono. Si vous utilisez des fiches mono, la connexion sera asymétrique.

En cas de problème

| | |
|--|--|
| <p>■ Absence d'alimentation.</p> | <p><input type="checkbox"/> L'adaptateur d'alimentation fourni est-il correctement branché sur une prise murale secteur appropriée ?</p> <p><input type="checkbox"/> L'adaptateur d'alimentation fourni est-il correctement branché sur la console de mixage ?</p> |
| <p>■ Absence de son.</p> | <p><input type="checkbox"/> Les micros, les périphériques externes et les haut-parleurs sont-ils correctement branchés ?</p> <p><input type="checkbox"/> Les commandes GAIN des canaux, les commandes LEVEL et la commande principale STEREO sont-elles réglées sur les niveaux appropriés ?</p> <p><input type="checkbox"/> Le commutateur MONITOR est-il réglé correctement ?</p> <p><input type="checkbox"/> Les câbles de vos haut-parleurs sont-ils correctement connectés ou sont-ils en court-circuit ?</p> <p><input type="checkbox"/> Si le problème n'est toujours pas identifié après les vérifications ci-dessus, contactez Yamaha pour une assistance technique. (La liste des centres de réparation figure à la page 59.)</p> |
| <p>■ Le son est faible, distordu ou parasité.</p> | <p><input type="checkbox"/> Les commandes GAIN des canaux, les commandes LEVEL et la commande principale STEREO sont-elles réglées sur les niveaux appropriés ?</p> <p><input type="checkbox"/> Deux instruments différents sont-ils connectés aux prises jack téléphoniques et aux prises de type XLR, ou aux prises jack téléphoniques et aux prises à fiche RCA sur un seul canal ? Veuillez ne connecter qu'une seule de ces prises sur chaque canal.</p> <p><input type="checkbox"/> Le niveau du signal d'entrée de l'appareil raccordé est-il correctement réglé ?</p> <p><input type="checkbox"/> Les effets sont-ils appliqués au niveau approprié ?</p> <p><input type="checkbox"/> Les micros sont-ils connectés aux prises jack d'entrée MIC sur les canaux 1 à 5/6 ?</p> <p><input type="checkbox"/> Si vous utilisez des micros à condensateur, le commutateur PHANTOM +48 V est-il activé ?</p> |
| <p>■ Aucun effet n'est appliqué. (Si vous utilisez la console de mixage MG82CX)</p> | <p><input type="checkbox"/> Vérifiez que la commande EFFECT sur chaque canal est correctement réglée.</p> <p><input type="checkbox"/> Vérifiez que le commutateur ON de l'unité d'effets internes est activé.</p> <p><input type="checkbox"/> Vérifiez que les commandes EFFECT PARAMETER et EFFECT RTN sont correctement réglées.</p> |
| <p>■ Je souhaite que les paroles soient plus audibles.</p> | <p><input type="checkbox"/> Vérifiez que les commutateurs $\sqrt{80}$ sont activés.</p> <p><input type="checkbox"/> Réglez les égaliseurs (HIGH, MID et LOW) sur chaque canal.</p> |
| <p>■ Je souhaite émettre en sortie un signal de contrôle via les haut-parleurs.</p> | <p><input type="checkbox"/> Connectez un haut-parleur amplifié à la prise jack EFFECT (AUX)*. Puis, ajustez le signal de sortie à l'aide des commandes EFFECT (AUX)* sur chaque canal.</p> |

* La fonction de la console de mixage MG82CX est décrite en premier, suivie par celle de la console MG102C entre parenthèses : MG82CX (MG102C).

Installation sur un pied de microphone



- Lors de l'utilisation de la console de mixage sur un pied de microphone, veuillez placer le pied sur une surface horizontale stable. Ne placez pas le pied dans un endroit exposé au vent ou aux vibrations.
- La console de mixage peut être endommagée dans le cas où le pied bascule et tombe. Fixez soigneusement les câbles de connexion de manière à ce qu'ils n'entraînent pas et ne fassent pas chuter le matériel. Par exemple : disposez les câbles de manière à ce qu'ils courent parallèlement le long du pied de microphone jusqu'à la base du pied.
- Laissez suffisamment d'espace libre autour du pied.

- 1** Retournez la console de mixage à l'envers et placez l'adaptateur pour pied de microphone (BMS-10A; vendu séparément) en face du panneau inférieur de la console, de manière à ce que les trous de vis soient alignés (1). Fixez l'adaptateur en serrant fermement les deux vis fournies (2).

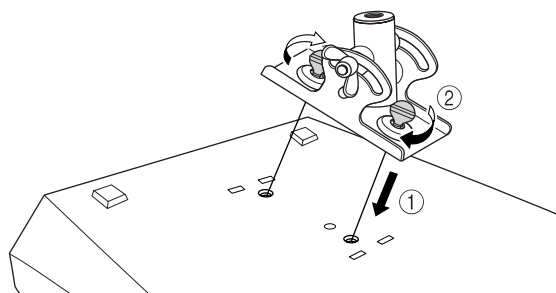

- 2** Retournez la console de mixage à l'endroit et installez-la sur le pied de microphone.
- 3** Desserrez l'écrou papillon de réglage d'inclinaison (1), ajustez la position de la console selon votre confort (2), puis resserrez fermement l'écrou papillon (3).

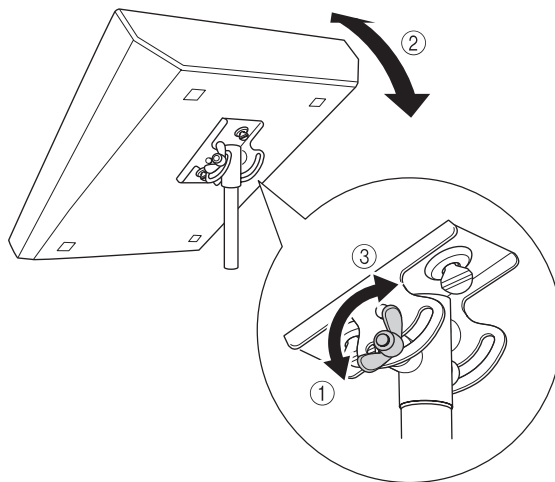

Pour plus d'informations, consultez le mode d'emploi du BMS-10A.

Specifications

■ Electrical Specifications

| | | | MIN | TYP | MAX | UNIT |
|---|-----------------------------------|---|----------------------|------|------|------|
| Frequency Response | STEREO OUT | GAIN: min (CHs 1-5/6) | -3.0 | | 1.0 | dB |
| | EFFECT SEND (AUX SEND*) | 20 Hz-20 kHz | -3.0 | | 1.0 | |
| | MONITOR OUT, REC OUT | Nominal output level @1 kHz | -3.0 | | 1.0 | |
| Total Harmonic Distortion (THD + N) | STEREO OUT | +14 dBu, 20 Hz-20 kHz, Input Gain Control at minimum | | | 0.1 | % |
| Hum & Noise Hum & Noise are measured with a 6 dB/octave filter @12.7 kHz; equivalent to a 20 kHz filter with infinite dB/octave attenuation. | Input: CH INPUT 1, 2 MIC | EIN (Equivalent Input Noise): Rs = 150 Ω, GAIN: maximum (CH1, 2) | | | -128 | dBu |
| | STEREO OUT | STEREO Master control at nominal level and all CH Level control at minimum. | | | -87 | |
| | EFFECT SEND (AUX SEND*) | All CH EFFECT (AUX*) controls at minimum. | | | -85 | |
| | STEREO OUT | STEREO Master control and one CH level control at nominal level (CH1, 2) | | | -64 | |
| | STEREO OUT | Residual Output Noise | | | -100 | |
| Crosstalk (1 kHz) | Adjacent Input | CH1, 2 | | | -70 | dB |
| | Input to Output | STEREO L/R, CH 1, 2, PAN: panned hard left or right | | | -70 | |
| Maximum Voltage Gain (1 kHz) All level controls are maximum when measured PAN/BAL: panned hard left or hard right. | Rs = 150 Ω INPUT GAIN: maximum | MIC to CH INSERT OUT | | 60 | | dB |
| | | MIC to STEREO OUT | | 76 | | |
| | | MIC to REC OUT | | 58.2 | | |
| | | MIC to MONITOR OUT | | 92 | | |
| | | MIC to PHONES OUT | | 81 | | |
| | | MIC to EFFECT SEND (AUX SEND*) | | 76 | | |
| | | LINE to STEREO OUT | | 50 | | |
| | | LINE to EFFECT SEND (AUX SEND*) | | 47 | | |
| | | ST CH 7/8, (CHs 7/8, 9/10*) to STEREO OUT | | 26 | | |
| | | Rs = 150 Ω | RETURN to STEREO OUT | | 12 | |
| Rs = 600 Ω | 2TR IN to STEREO OUT | | 23.8 | | | |
| Phantom Voltage | MIC | no load | | 48 | | V |

■ General Specifications

| | | |
|---|-------------------------|--|
| Input HPF | | CHs 1-5/6, 80 Hz, 12 dB/oct |
| Input Equalization Turn over/roll-off frequency of shelving: 3 dB below maximum variable level. ±15 dB maximum | CHs 1-5/6 | HIGH: 10 kHz (shelving) |
| | | MID: 2.5 kHz (peaking) |
| | CH 7/8 (CHs 7/8, 9/10*) | LOW: 100 Hz (shelving) |
| | | HIGH: 10 kHz (shelving) |
| PEAK Indicator | | LOW: 100 Hz (shelving) |
| Internal Digital Effect* | | Red LED turns on when post EQ signal (either post MIC HA or post EQ signal for CHs 3/4, 5/6) reaches -3 dB below clipping (+17 dBu). |
| LED Level Meter | Pre MONITOR Level | 16 PROGRAM, PARAMETER control Foot Switch (Digital Effect On/Off) |
| Power Supply Adaptor | PA-10 | 2x7 points LED meter (PEAK, +6, +3, 0, -5, -10, -20 dB) PEAK lights if the signal level reaches 3 dB below the clipping level. |
| Power Consumption | | AC 38 VCT, 0.62 A, Cable Length = 3.6 m |
| Power Consumption | | 21 W |
| Dimensions (W x H x D) | | 256.6 mm x 62.2 mm x 302.5 mm |
| Net Weight | | 1.6 kg (MG82CX), 1.5 kg (MG102C) |

All level controls are nominal if not specified.

Output impedance of signal generator: 150 ohms

* The MG82CX feature is described first, followed by the MG102C feature in brackets: MG82CX (MG102C)

■ Input Specifications

| Input Connectors | Gain | Input Impedance | Appropriate Impedance | Sensitivity * | Nominal Level | Max. before Clipping | Connector Specifications |
|--------------------------------------|--------|-----------------|-----------------------|--------------------|--------------------|----------------------|--|
| CH INPUT MIC (CHs 1, 2) | -60 dB | 3 k Ω | 50–600 Ω Mics | -72 dBu (0.195 mV) | -60 dBu (0.775 mV) | -40 dBu (7.75 mV) | XLR-3-31 type (balanced [1 = GND, 2 = HOT, 3 = COLD]) |
| | -16 dB | | | -28 dBu (30.8 mV) | -16 dBu (123 mV) | +4 dBu (1.23V) | |
| CH INPUT LINE (CHs 1, 2) | -34 dB | 10 k Ω | 600 Ω Lines | -46 dBu (3.88 mV) | -34 dBu (15.5 mV) | -14 dBu (155 mV) | TRS phone jack (balanced [Tip = HOT, Ring = COLD, Sleeve = GND]) |
| | +10 dB | | | -2 dBu (0.615 V) | +10 dBu (2.45 V) | +30 dBu (24.5 V) | |
| ST CH MIC INPUT (CHs 3/4, 5/6) | -60 dB | 3 k Ω | 50–600 Ω Mics | -72 dBu (0.195 mV) | -60 dBu (0.775 mV) | -40 dBu (7.75 mV) | XLR-3-31 type (balanced [1 = GND, 2 = HOT, 3 = COLD]) |
| | -16 dB | | | -28 dBu (30.8 mV) | -16 dBu (123 mV) | -6 dBu (389 mV) | |
| ST CH LINE INPUT (CHs 3/4, 5/6) | -34 dB | 10 k Ω | 600 Ω Lines | -46 dBu (3.88 mV) | -34 dBu (15.5 mV) | -14 dBu (155 mV) | Phone jack (unbalanced) |
| | +10 dB | | | -2 dBu (0.615 V) | +10 dBu (2.45 V) | +30 dBu (24.5V) | |
| ST CH INPUT (CH 7/8 (CHs 7/8, 9/10)) | — | 10 k Ω | 600 Ω Lines | -22 dBu (61.5 mV) | -10 dBu (245 mV) | +10 dBu (2.45 V) | Phone jack (unbalanced) RCA pin jack |
| CH INSERT IN (CHs 1, 2) | — | 10 k Ω | 600 Ω Lines | -12 dBu (195 mV) | 0 dBu (0.775 V) | +20 dBu (7.75 V) | TRS phone jack (unbalanced [Tip = Out, Ring = In, Sleeve = GND]) |
| RETURN (L, R) | — | 10 k Ω | 600 Ω Lines | -8 dBu (308 mV) | +4 dBu (1.23 V) | +24 dBu (12.3 V) | Phone jack (unbalanced) |
| 2TR IN (L, R) | — | 10 k Ω | 600 Ω Lines | -22 dBV (79.4 mV) | -10 dBV (0.316 V) | +10 dBV (3.16 V) | RCA pin jack |

Where 0 dBu = 0.775 Vrms and 0 dBV = 1 Vrms

* Sensitivity : The lowest level that will produce an output of +4 dB (1.23 V), or the nominal output level when the unit is set to the maximum level. (All level controls are at their maximum position.)

■ Output Specifications

| Output Connectors | Output Impedance | Appropriate Impedance | Nominal Level | Max. before clipping | Connector Specifications |
|--------------------------|------------------|-----------------------|-------------------|----------------------|--|
| STEREO OUT (L, R) | 150 Ω | 10 k Ω Lines | +4 dBu (1.23 V) | +20 dBu (7.75 V) | Phone jack (impedance balanced [Tip = HOT, Ring = COLD, Sleeve = GND]) |
| EFFECT SEND (AUX SEND*) | 150 Ω | 10 k Ω Lines | +4 dBu (1.23 V) | +20 dBu (7.75 V) | Phone jack (impedance balanced [Tip = HOT, Ring = COLD, Sleeve = GND]) |
| CH INSERT OUT (CHs 1, 2) | 75 Ω | 10 k Ω Lines | 0 dBu (0.775 V) | +20 dBu (7.75 V) | Phone jack (unbalanced [Tip = OUT, Ring = IN, Sleeve = GND]) |
| REC OUT (L, R) | 600 Ω | 10 k Ω Lines | -10 dBV (0.316 V) | +10 dBV (3.16 V) | RCA Pin jack |
| MONITOR OUT (L, R) | 150 Ω | 10 k Ω Lines | +4 dBu (1.23 V) | +20 dBu (7.75 V) | Phone jack (impedance balanced [Tip = HOT, Ring = COLD, Sleeve = GND]) |
| PHONES OUT | 100 Ω | 40 Ω Phones | 3 mW | 75 mW | Stereo phone jack |

Where 0 dBu = 0.775 Vrms and 0 dBV = 1 Vrms

* The MG82CX feature is described first, followed by the MG102C feature in brackets: MG82CX (MG102C)

■ Digital Effect Program List

| No | Program | Parameter | Description |
|----|----------------|---------------|--|
| 1 | REVERB HALL 1 | REVERB TIME | Reverb simulating a large space such as a concert hall. |
| 2 | REVERB HALL 2 | REVERB TIME | |
| 3 | REVERB ROOM 1 | REVERB TIME | Reverb simulating the acoustics of a small space (room). |
| 4 | REVERB ROOM 2 | REVERB TIME | |
| 5 | REVERB STAGE 1 | REVERB TIME | Reverb simulating a large stage. |
| 6 | REVERB STAGE 2 | REVERB TIME | |
| 7 | REVERB PLATE | REVERB TIME | Simulation of a metal-plate reverb unit, producing a more hard-edged sound. |
| 8 | DRUM AMBIENCE | REVERB TIME | A short reverb that is ideal for use with kick drum. |
| 9 | KARAOKE ECHO | DELAY TIME | Echo designed for karaoke (sing-along) applications. |
| 10 | VOCAL ECHO | DELAY TIME | Echo suitable for vocals. |
| 11 | CHORUS 1 | LFO Frequency | Creates a thick sound by modulating the delay time. The PARAMETER control adjusts the frequency of the LFO* that modulates the delay time. |
| 12 | CHORUS 2 | LFO Frequency | |
| 13 | FLANGER | LFO Frequency | A sweeping pitched effect. The PARAMETER control adjusts the frequency of the LFO* that modulates the delay time. |
| 14 | PHASER | LFO Frequency | Phase modulation produces a cyclical phasing effect. The PARAMETER control adjusts the frequency of the LFO* that modulates the delay time. |
| 15 | AUTO WAH | LFO Frequency | A wah-wah effect with cyclical filter modulation. The PARAMETER control adjusts the frequency of the LFO* that modulates the delay time. |
| 16 | DISTORTION | DRIVE | Adds a sharp-edged distortion to the sound. |

* "LFO" stands for Low Frequency Oscillator. An LFO is normally used to modulate another signal, determining the modulation speed and waveform shape.

■ Dimensional Diagrams

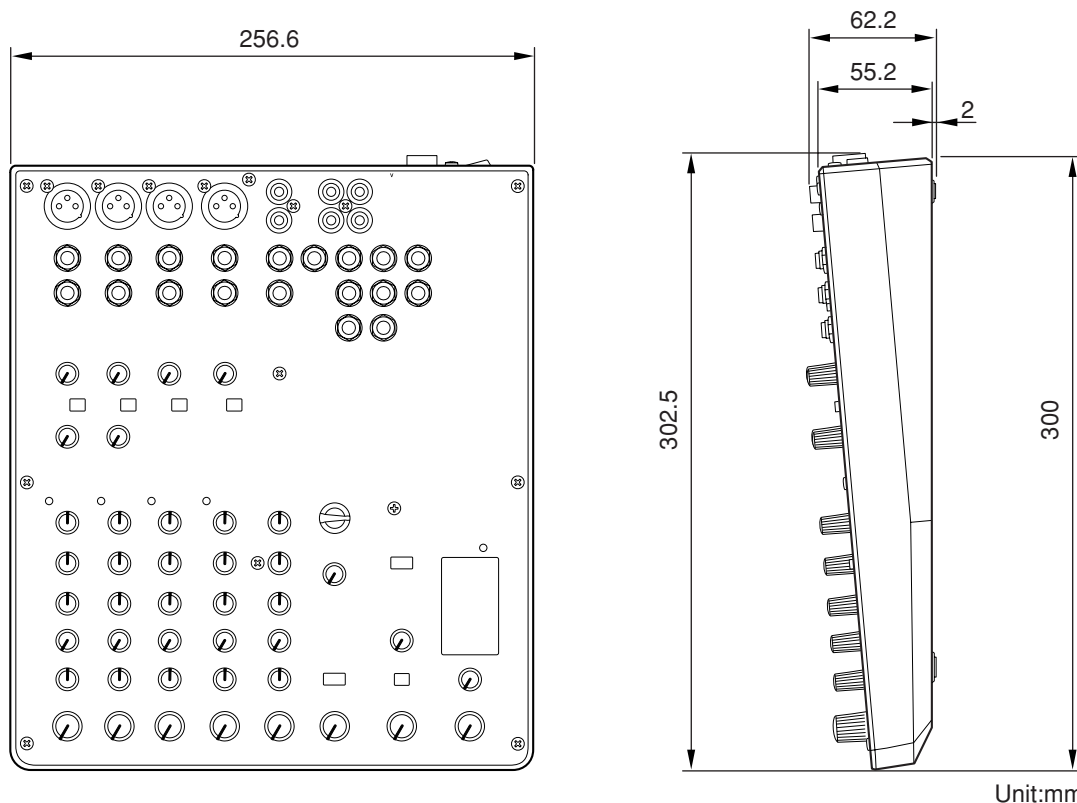

Block Diagram and Level Diagram

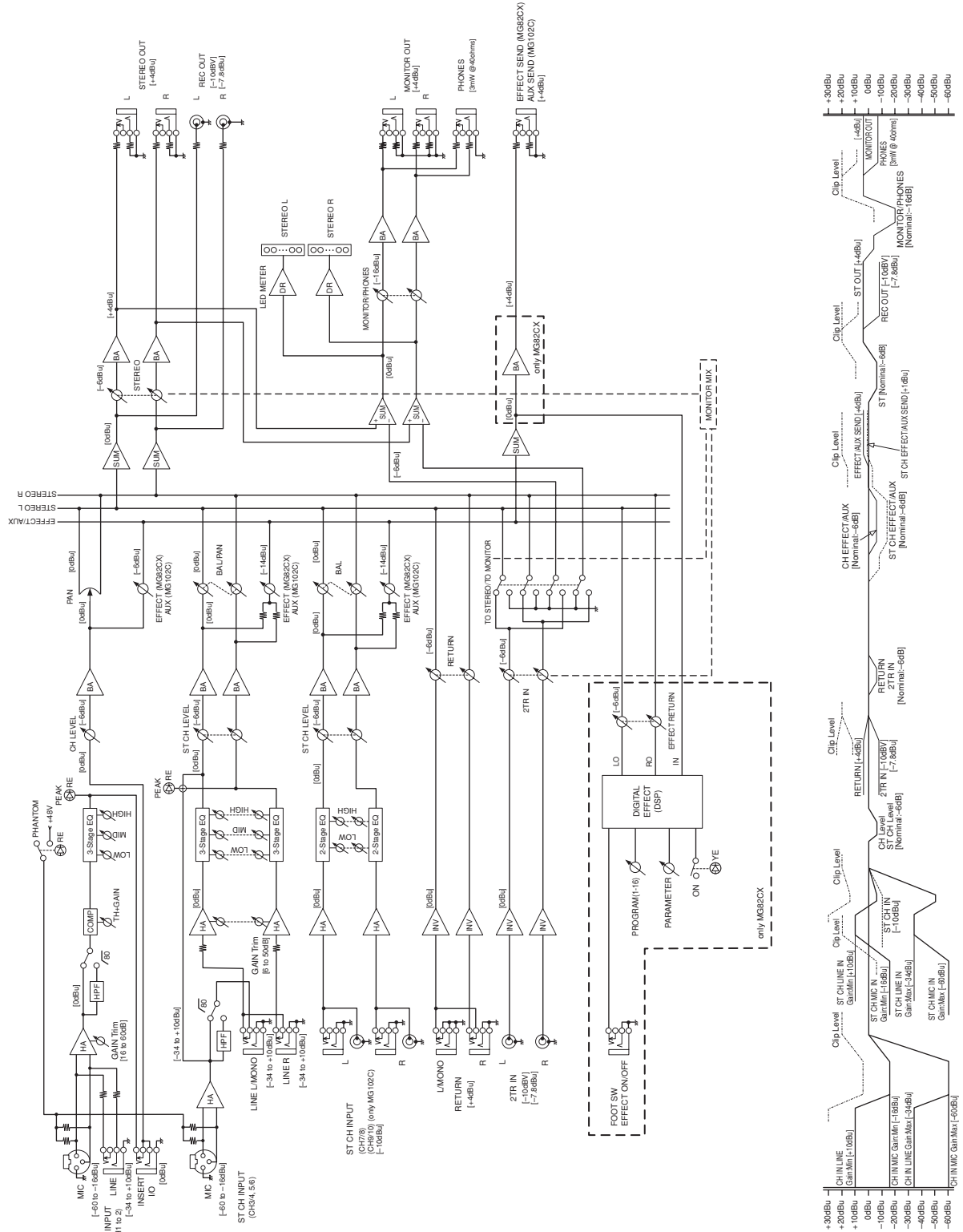

For details of products, please contact your nearest Yamaha representative or the authorized distributor listed below.

Pour plus de détails sur les produits, veuillez-vous adresser à Yamaha ou au distributeur le plus proche de vous figurant dans la liste suivante.

Die Einzelheiten zu Produkten sind bei Ihrer unten aufgeführten Niederlassung und bei Yamaha Vertragshändlern in den jeweiligen Bestimmungsländern erhältlich.

Para detalles sobre productos, contacte su tienda Yamaha más cercana o el distribuidor autorizado que se lista debajo.

NORTH AMERICA

CANADA

Yamaha Canada Music Ltd.
135 Milner Avenue, Scarborough, Ontario,
M1S 3R1, Canada
Tel: 416-298-1311

U.S.A.

Yamaha Corporation of America
6600 Orangethorpe Ave., Buena Park, Calif.
90620, U.S.A.
Tel: 714-522-9011

CENTRAL & SOUTH AMERICA

MEXICO

Yamaha de México S.A. de C.V.
Calz. Javier Rojo Gómez #1149,
Col. Guadalupe del Moral
C.P. 09300, México, D.F., México
Tel: 55-5804-0600

BRAZIL

Yamaha Musical do Brasil Ltda.
Rua Joaquim Floriano, 913 - 4º andar, Itaim Bibi,
CEP 04534-013 Sao Paulo, SP. BRAZIL
Tel: 011-3704-1377

ARGENTINA

**Yamaha Music Latin America, S.A.
Sucursal de Argentina**
Viamonte 1145 Piso2-B 1053,
Buenos Aires, Argentina
Tel: 1-4371-7021

PANAMA AND OTHER LATIN AMERICAN COUNTRIES/ CARIBBEAN COUNTRIES

Yamaha Music Latin America, S.A.
Torre Banco General, Piso 7,
Urbanización Marbella, Calle 47 y Aquilino de la
Guardia, Ciudad de Panamá, Panamá
Tel: +507-269-5311

EUROPE

THE UNITED KINGDOM

Yamaha-Kemble Music (U.K.) Ltd.
Sherbourne Drive, Tilbrook, Milton Keynes,
MK7 8BL, England
Tel: 01908-366700

GERMANY

Yamaha Music Central Europe GmbH
Siemensstraße 22-34, 25462 Rellingen, Germany
Tel: 04101-3030

SWITZERLAND/LIECHTENSTEIN

**Yamaha Music Central Europe GmbH,
Branch Switzerland**
Seefeldstrasse 94, 8008 Zürich, Switzerland
Tel: 01-383 3990

AUSTRIA

**Yamaha Music Central Europe GmbH,
Branch Austria**
Schleiergasse 20, A-1100 Wien, Austria
Tel: 01-60203900

CZECH REPUBLIC/SLOVAKIA/ HUNGARY/SLOVENIA

**Yamaha Music Central Europe GmbH,
Branch Austria, CEE Department**
Schleiergasse 20, A-1100 Wien, Austria
Tel: 01-602039025

POLAND

**Yamaha Music Central Europe GmbH
Sp.z. o.o. Oddział w Polsce**
ul. 17 Stycznia 56, PL-02-146 Warszawa, Poland
Tel: 022-868-07-57

THE NETHERLANDS/ BELGIUM/LUXEMBOURG

**Yamaha Music Central Europe GmbH,
Branch Benelux**
Clarissenhof 5-b, 4133 AB Vianen,
The Netherlands
Tel: 0347-358 040

FRANCE

Yamaha Musique France
BP 70-77312 Marne-la-Vallée Cedex 2, France
Tel: 01-64-61-4000

ITALY

**Yamaha Musica Italia S.P.A.
Combo Division**
Viale Italia 88, 20020 Lainate (Milano), Italy
Tel: 02-935-771

SPAIN/PORTUGAL

Yamaha-Hazen Música, S.A.
Ctra. de la Coruna km. 17, 200, 28230
Las Rozas (Madrid), Spain
Tel: 91-639-8888

SWEDEN

Yamaha Scandinavia AB
J. A. Wettergrens Gata 1
Box 30053
S-400 43 Göteborg, Sweden
Tel: 031 89 34 00

DENMARK

YS Copenhagen Liaison Office
Generatorvej 6A
DK-2730 Herlev, Denmark
Tel: 44 92 49 00

NORWAY

Norsk filial av Yamaha Scandinavia AB
Grini Næringspark 1
N-1345 Østerås, Norway
Tel: 67 16 77 70

OTHER EUROPEAN COUNTRIES

Yamaha Music Central Europe GmbH
Siemensstraße 22-34, 25462 Rellingen, Germany
Tel: +49-4101-3030

AFRICA

**Yamaha Corporation,
Asia-Pacific Music Marketing Group**
Nakazawa-cho 10-1, Hamamatsu,
Japan 430-8650
Tel: +81-53-460-2313

MIDDLE EAST

TURKEY/CYPRUS

Yamaha Music Central Europe GmbH
Siemensstraße 22-34, 25462 Rellingen, Germany
Tel: 04101-3030

OTHER COUNTRIES

Yamaha Music Gulf FZE
LB21-128 Jebel Ali Freezone
P.O.Box 17328, Dubai, U.A.E.
Tel: +971-4-881-5868

ASIA

THE PEOPLE'S REPUBLIC OF CHINA

**Yamaha Music & Electronics (China)
Co.,Ltd.**
25/F., United Plaza, 1468 Nanjing Road (West),
Jingan, Shanghai, China
Tel: 021-6247-2211

INDONESIA

**PT. Yamaha Music Indonesia (Distributor)
PT. Nusantik**
Gedung Yamaha Music Center, Jalan Jend. Gatot
Subroto Kav. 4, Jakarta 12930, Indonesia
Tel: 21-520-2577

KOREA

Yamaha Music Korea Ltd.
Tong-Yang Securities Bldg. 16F 23-8
Yoido-dong, Youngdungpo-ku, Seoul, Korea
Tel: 02-3770-0660

MALAYSIA

Yamaha Music Malaysia, Sdn., Bhd.
Lot 8, Jalan Perbandaran, 47301 Kelana Jaya,
Petaling Jaya, Selangor, Malaysia
Tel: 3-78030900

SINGAPORE

Yamaha Music Asia Pte., Ltd.
#03-11 A-Z Building
140 Paya Lebor Road, Singapore 409015
Tel: 747-4374

TAIWAN

Yamaha KHS Music Co., Ltd.
3F, #6, Sec.2, Nan Jing E. Rd. Taipei.
Taiwan 104, R.O.C.
Tel: 02-2511-8688

THAILAND

Siam Music Yamaha Co., Ltd.
891/1 Siam Motors Building, 15-16 floor
Rama 1 road, Wangmai, Pathumwan
Bangkok 10330, Thailand
Tel: 02-215-2626

OTHER ASIAN COUNTRIES

**Yamaha Corporation,
Asia-Pacific Music Marketing Group**
Nakazawa-cho 10-1, Hamamatsu,
Japan 430-8650
Tel: +81-53-460-2317

OCEANIA

AUSTRALIA

Yamaha Music Australia Pty. Ltd.
Level 1, 99 Queensbridge Street, Southbank,
Victoria 3006, Australia
Tel: 3-9693-5111

COUNTRIES AND TRUST

TERRITORIES IN PACIFIC OCEAN

**Yamaha Corporation,
Asia-Pacific Music Marketing Group**
Nakazawa-cho 10-1, Hamamatsu,
Japan 430-8650
Tel: +81-53-460-2313

HEAD OFFICE Yamaha Corporation, Pro Audio & Digital Musical Instrument Division
Nakazawa-cho 10-1, Hamamatsu, Japan 430-8650
Tel: +81-53-460-2441



Yamaha Pro Audio global web site:
<http://www.yamahaproaudio.com/>

Yamaha Manual Library
<http://www.yamaha.co.jp/manual/>

U.R.G., Pro Audio & Digital Musical Instrument Division, Yamaha Corporation
© 2006 Yamaha Corporation

WH63250|608POAP3.3-01A0
Printed in China